



LIETUVIŠKAI

# NAUDOJIMO INSTRUKCIJA GRANDININIS PJŪKLAS

## CS-352ES

### ĮSPĖJIMAS

Su šiuo grandininiu pjūkle gali dirbti tik tinkamai apmokytas asmuo.  
Atidžiai perskaitykite nurodymus ir laikykitės darbo saugos taisyklių.  
Nesilaikydami nurodymų, galite rimtai susižeisti.



Labai svarbu, kad prieš pradėdami dirbti su grandininio pjūkle, tinkamai suvoktumėte visas atsargumo priemones. Netinkamai naudojant grandininį pjūklą, galima rimtai susižeisti. Jokiu būdu neleiskite vaikams naudoti pjūklo.

Šioje naudojimo instrukcijoje pateikiamos ECHO grandininio pjūklo saugaus ir tinkamo naudojimo bei techninės priežiūros taisyklės. Kad pjūklas ilgai tarnautų ir išliktų tinkamos būklės, vadovaukitės šioje instrukcijoje pateiktais nurodymais. Šios instrukcijos neišmeskite, pasilikite ateičiai, kad prireikus galėtumėte rasti reikiamos informacijos.

Jei instrukciją apgadinate tiek, kad ji tapo neįskaitoma arba pametėte ją, iš ECHO prekybos atstovo įsigykite naują.

Nuomodami arba skolindami prietaisą kitam asmeniui, visada pridėkite šią naudojimo instrukciją, kurioje pateikiami paaiškinimai bei nuorodos.

Perleisdami gaminį kitam asmeniui, perduokite ir šią naudojimo instrukciją.

Šioje naudojimo instrukcijoje pateikiamos techninės sąlygos, aprašymai ir paveikslėliai yra tikslūs jų paskelbimo metu, tačiau gali būti keičiami iš anksto nepranešus.

Paveikslėliuose gali būti pavaizduota papildoma įranga ir priedai, jose nebūtinai pateikiama standartinė įranga. Gaminys tiekiamas atskyrus kreipiančiąją pjovimo juostą ir pjūklo grandinę nuo jo.

Jei kuris nors naudojimo instrukcijos punktas yra sunkiai suprantamas, susisiekite su ECHO prekybos atstovu.

## **Gamintojas**

***YAMABIKO CORPORATION***

**7-2 SUEHIROCHO 1-CHOME, OHME, TOKYO (TOKIJAS) 198-8760, JAPAN (JAPONIJA)**

## **Įgaliotasis atstovas Europoje**

***Atlantic Bridge Limited***

**Atlantic House, PO Box 4800, Earley, Reading RG5 4GB, United Kingdom (Jungtinė Karalystė)**

## Lipdukai ir sutartiniai ženklai

**⚠ PAVOJUS**

Šis ženklas, pateikiamas kartu su žodeliu „PAVOJUS“, atkreipia dėmesį į veiksmus arba sąlygas, dėl kurių naudotojas arba pašaliniai asmenys rizikuoja rimtai sužeisti arba žūti.

**⚠ ĮSPĖJIMAS**

Šis ženklas, pateikiamas kartu su žodeliu „ĮSPĖJIMAS“, atkreipia dėmesį į veiksmus arba sąlygas, dėl kurių naudotojas arba pašaliniai asmenys gali rimtai sužaloti arba žūti.

**⚠ DĖMESIO**

„DĖMESIO“ nurodo galimai pavojingą situaciją, kurios neišvengus, galima patirti nedidelių arba rimtesnių sužeidimų.

**⊘** Apskritimas bei įžambus brūkšnylis reiškia, kad tam tikras dalykas yra draudžiamas.

**PASTABA**

Pridėtame pranešime pateikiama gaminio naudojimo bei priežiūros patarimų.

Ženklo forma	Ženklo aprašymas, paskirtis	Ženklo forma	Ženklo aprašymas, paskirtis
	Atidžiai perskaitykite naudojimo instrukciją		Grandinės alyvos papildymas, alyvos siurblys
	Šį grandininį pjūklą gali naudoti tik apmokyti medžius pjauti asmenys.		Grandinės teptuvo reguliavimas
	Naudoti pjūklą jį laikant viena ranka gali būti pavojinga.		Išankstinio kuro pumpavimo (siurblio) mygtukas
	Būtina naudoti tinkamas ausų, akių bei galvos apsaugos priemones.	<b>L</b>	Karbiuratoriaus reguliavimas - Mišinys esant mažam greičiui
	Būtina naudoti tinkamas rankų ir kojų apsaugos priemones.	<b>H</b>	Karbiuratoriaus reguliavimas - Mišinys esant dideliame greičiui
	Įspėjimas! Gali įvykti atotrūkimas!	<b>T</b>	Karbiuratoriaus reguliavimas - Tuščiosios eigos greitis
	Avarinis sustabdymas		Rekomenduojamas maksimalus greitis
	Grandinės stabdžio veikimas		Garantuojamas garso galios lygis
	Alyvos ir benzino mišinys		

Šį saugos lipduką priklijuokite ant savo gaminio. Tinkamą vietą lipdukui ant gaminio rasite pagal iliustraciją, pateikiamą skyriuje „Aprašymas“.

Įsitikinkite, kad lipdukas yra įskaitomas, o jūs supratote, kaip vadovautis jame pateikiamomis nuorodomis. Jei lipdukas neįskaitomas, iš ECHO prekybos atstovo galite užsisakyti naują

## Bendrosios atsargumo priemonės

### Naudojimo instrukcija



- Atidžiai perskaitykite grandininio pjūklo naudojimo instrukciją. Išsamiai susipažinkite su grandininio pjūklo valdikliais bei išsiaiškinkite, kaip tinkamai naudoti grandininį pjūklą. Nesilaikydami nuorodų galite susižeisti.
- Kilus klausimams arba nesklandumams, susisiekite su ECHO prekybos atstovu.

### Fizinė būklė



- Nenaudokite grandininio pjūklo pavargę arba apsvaigę nuo alkoholio ar vaistų.
- Turite būti geros fizinės bei protinės sveikatos, kad galėtumėte saugiai naudoti grandininį pjūklą.

Darbo su grandininio pjūklu ar būklės įvertinimo klaidos gali turėti rimtų pasekmių arba būti mirtinos.

Jei šis daug jėgų reikalaujantis darbas gali pabloginti jūsų fizinę būklę, prieš naudodami grandininį pjūklą, pasitarkite su savo gydytoju.

Pjūklo nenaudokite, jei sergate arba esate pavargę, apsvaigęs nuo bet kokios medžiagos arba vaistų, galinčių pabloginti regėjimą, judesius arba galimybę vertinti.

## Asmeninė įranga

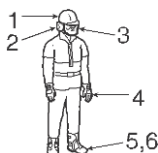

### ⚠ DĖMESIO

**Nerekomenduojama ausis užkimšti vata.**

- Tam, kad apsaugotumėte akis, visada dirbkite užsidėję tinkamus apsauginius akinius. Į darbuotojo veidą grandininis pjūklas gali nusiųsti medienos atplaišas, pjuvenas, nulūžusias šakas arba kitokias nuolaužas. Akiniai neužtikrina visiškos apsaugos tuo atveju, jei pjovimo grandinė atsitrenkia į darbuotoją jo akių srityje. Jei pagal esamas sąlygas būtina užsidėti veido apsaugą, pro kurią patenka oras, po ją užsidėkite akinius.
- ECHO pataria visada naudoti ausų apsaugos priemones. Jei jos nenaudosite, galite pakenkti klausai. Užsidėdami ausines arba ausų kištukus, patvirtintus įgaliotosios organizacijos, sumažinsite klausos pakenkimo riziką.
- Visi asmenys, pastoviai dirbantys su grandininiais pjūklais, turėtų reguliariai tikrintis, ar neblogėja klausas.
- Dirbdami su grandininio pjūklu visada būkite užsidėję kepuraitę ar šalną. Kai dirbama po medžiais arba kai ant jūsų gali užkristi tam tikri objektai, o taip pat įvertinant iškritimo iš medžio pavojų, rekomenduojama būti užsidėjus kietą apsauginį šalną.
- Mūvėkite apsaugines, neslystančias pirštines. Mūvint pirštines, paprasčiau suimti tvirtai grandininį pjūklą ir apsisaugoti nuo šalčio bei vibracijos.
- Avėkite pirštus dengiančius batus arba ilgaulius batus neslystančiais padais.
- Jokiu būdu nevilkite laisvų drabužių, neužsegamų švarkų, drabužių su platėjančiomis į apačią rankovėmis bei rankogaliais, šalikėlių, surišamų dirželių, kaklaraiščių, papuošalų ir pan., kuriuos galėtų įtraukti grandininis pjūklas arba kurie galėtų užsikabinti už medžių.
- Drabužiai turi būti pasiūti iš patvarios, apsauginės medžiagos. Drabužiai turi būti aptempti, tačiau nevaržyti judesių.
- Kelnių klešnės neturi būti platėjančios ar pūstos, jos turi būti sukištos į batų aulus arba nukirptos trumpai.
- Mes siūlome įsigyti apsaugines liemenes ir miško kirtėjams skirtas, iš balistinės medžiagos pasiūtas, kelnes. Darbuotojas pats atsako už šių apsaugos priemonių pasirinkimą, atsižvelgus į darbo sąlygas.
- Niekada nedirbkite su grandininio pjūklu būdami vieni. Pasirūpinkite, kad visada tam tikru atstumu nuo jūsų būtų kitas asmuo, kurį galėtumėte pakviesti prireikus pagalbos.

## Degalai

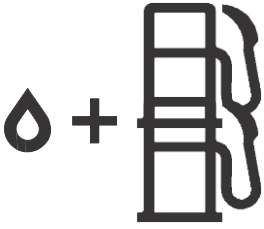

### PAVOJUS

- Benzinas ir kiti degalai yra ypač degūs. Jiems išsiliejus arba užsidegus nuo degimo šaltinio, gali kilti gaisras, galite susižeisti patys arba patirti materialinių nuostolių. Dirbdami su benzinu arba kitais degalais, būkite labai atsargūs.
- Papildę degalų lygį, tvirtai užsukite dangtelį ir patikrinkite, ar nėra protėkio. Pastebėję degalų protėkį, pašalinkite šį defektą, kad nekiltų gaisro pavojus.

### PASTABA

Per stipriai nespauskite veržliarakčio, nes bakelio dangtelis yra plastikinis. Spausdami per stipriai, galite sugadinti bakelio dangtelį.

Jei bakelio dangtelis apgadintas, neužveskite variklio ir kreipkitės į ECHO prekybos atstovą dėl pakeitimo.

1. Alyvos bakelio dangtelis
  2. Degalų bakelio dangtelis
- A: Atlaisvinimo kryptis  
B: Priveržimo kryptis

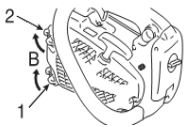
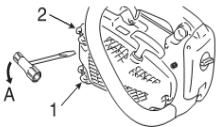

- Naudokite tinkamo tipo degalų talpyklą.
- Gaisro atvejui būkite pasiruošę gesintuvą arba semtuvinį kastuvą. Nepaisant atsargumo priemonių, kurių imsitės, naudojant grandininį pjūklą arba tiesiog dirbant miške, kyla tam tikrų pavojų.
- Šalia degalų išteklių nerūkykite ir neneškite arti atviros liepsnos šaltinių, nesukelkite kibirkščių.
- Degalų bakelis gali būti veikiamas slėgio. Iš pradžių degalų bakelio dangtelį tik atlaisvinkite ir palaukite, kol slėgis sumažės, tik paskui jį visiškai nuimkite.
- Jei degalų arba alyvos bakelio dangtelį sunku nuimti pirštais, pridėdamą veržliaraktį dėkite į dangtelio griovelį ir sukite prieš laikrodžio rodyklę.
- Degalų bakelį pildykite lauke, ant lygaus pliko žemės paviršiaus, tvirtai užsukite dangtelį. Degalų nepildykite patalpoje.
- Nuo pjūklo nuvalykite išsiliejusių degalų likučius.
- Jokiu būdu degalų nepildykite, kol pjūklo variklis yra įkaitęs arba neišjungtas.
- Nepalikite grandininio pjūklo sandėliuoti jo bakelyje esant degalų, nes jie gali pratekti ir sukelti gaisrą.

## Variklio užvedimas

### PAVOJUS

**Nebandykite grandininio pjūklą užvesti jį išmesdami į orą, nes taip grandininis pjūklas atsiduria nevaldomoje padėtyje. Tai labai pavojinga. Galite susižeisti. Grandininį pjūklą užveskite tinkamu būdu.**

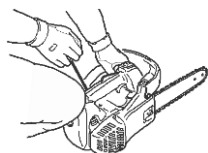
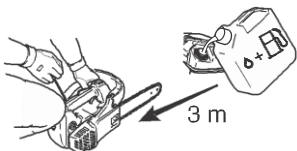

- Grandininį pjūklą patraukite bent 3 m atstumu nuo degalų pildymo vietos, ir tik tada bandykite užvesti variklį.
- Neleiskite pašaliniams stovėti šalia grandininio pjūklą, kai jį bandote užvesti arba kai juo pjaunate. Į darbo vietą neįleiskite pašalinių asmenų ir gyvūnų. Neleiskite niekam laikyti pjaunamo medžio.
- Pjauti pradėkite tik prieš tai pasiruošę ir ištuštinę darbo vietą, įsitikinę, kad turite tvirtą atramą kojoms ir numatę, kaip pabėgti nuo krintančio medžio.
- Prieš užvesdami variklį įsitikinkite, kad grandininis pjūklas nekliudo jokių objektų.
- Pjūklą turi būti sausas, švarios, nesuteptos alyva ar degalais.
- Grandininį pjūklą naudokite tik gerai vėdinamose vietose. Išmetamosios dujos, alyvos aerozoliai (skirtos grandininiam pjūklui tepėti) arba susidariusios pjuvenos kenkia sveikatai.
- Užvesdami grandininio pjūklą variklį, padėkite jį ant lygaus žemės paviršiaus, kaire ranka laikykite už priekinės rankenos, tvirtai dešiniuoju keliu prispauskite galinės rankenos galą ir dešinė ranka traukite už starterio rankenėlės.

## Transportavimas

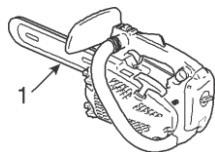

### 1. Kreipiančiosios juostos gaubtas

- Transportuodami grandininį pjūklą, uždėkite tam skirtą kreipiančiosios juostos gaubtą.
- Grandininį pjūklą neškite tik išjungę variklį; kreipiančioji juosta ir pjūklą grandinė turi būti nukreipta atgal už jūsų nugaros, o triukšmo slopintuvas nusuktas nuo jūsų kūno.

## Apsisaugojimo nuo atatranks priemonės

### ⚠ PAVOJUS

Apsisaugojimo nuo atatranks priemonės dirbantiems su grandininu pjūklų: atatranka gali įvykti, kai kreipiančiosios juostos priekis arba galiukas paliečia kokį nors objektą arba kai įpjova sugnybia grandininį pjūklą ir jis joje įstringa.

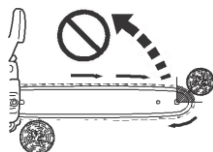
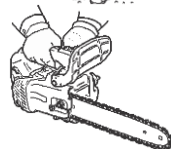
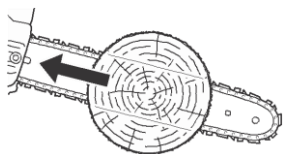
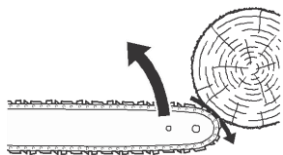

- Kai kuriais atvejais kreipiančiosios juostos galo prisilietimas prie objekto gali staigiai sukelti atbulinę reakciją, ir pjūklas gali staigiai atšokti link darbuotojo (tai vadinama sukamąja atatranka). Pjūklui įstrigus prie kreipiančiosios juostos galo, kreipiančioji juosta gali staigiai pasistumti atgal link darbuotojo (tai vadinama tiesine atatranka).
- Dėl to pjūklas gali tapti nevaldomas, ir judanti grandinė gal paliesti jus ir rimtai sužeisti. Kaip asmuo, dirbantis su grandiniu pjūklų, jūs privalote imtis tam tikrų veiksmų, kad dirbdami išvengtumėte nelaimingų atsitikimų ir sužeidimų.
- Turėdami pagrindinių žinių apie atatranką, galite sumažinti arba pašalinti netikėtumo riziką. Netikėtumas dažnai prisideda prie nelaimingo atsitikimo priežasčių. Žinokite, kad sukamosios atatranks galima išvengti saugant, kad neuždengtas kreipiančiosios juostos galas nepaliestų objekto arba žemės paviršiaus.
- Nedirbkite su grandininu pjūklų, laikydami jį viena ranka! Nesilaikant šio nurodymo, darbuotojas, pagalbininkai arba šalia esantys asmenys gali patirti rimtų sužeidimų. Kad galėtumėte užtikrintai valdyti grandinį pjūklą, visada dirbkite jį laikydami abiem rankom, viena iš jų valdydami įjungimo gaiduką. Kitu atveju, grandininis pjūklas gali nuslysti arba pasislinkti į šoną, o tai savo ruožtu gali baigtis sužalojimais.
- Veikiant varikliui, tvirtai abiem rankomis laikykite pjūklą – dešine ranka laikykite už galinės, o kaire – už priekinės rankenos. Nykščiais ir kitais pirštais tvirtai apglėbkite pjūklo rankenas. Tokiu būdu sumažinsite atatranką ir neprarosite pjūklo valdymo. Kad galėtumėte užtikrintai valdyti grandinį pjūklą, visada dirbkite jį laikydami abiem rankom.
- Niekada nepalinkite virš pjūklo arba nepjunkite jį pakėlę į aukštį virš krūtinės lygio.
- Įsitinkite, kad erdvėje, kurioje atliekate pjovimo darbus, nebūtų jokių kliūčių. Saugokite, kad kreipiančiosios juostos galas nepaliestų rąstgalių, šakų arba kitų kliūčių, į kurias gali atsitrekti pjovimo metu.
- Pjaunant pasirinkus didelį variklio greitį, galima sumažinti atatranks tikimybę. Pasirinkti ne visą ar nedidelį variklio greitį gali būti naudinga tuo atveju, kai sudėtingose situacijose valdyti grandininį pjūklą yra sunkiau; tai irgi padeda išvengti atatranks tikimybės.
- Vadovaukitės grandininio pjūklo gamintojo galandinimo ir priežiūros nuorodomis.
- Naudokite tik gamintojo nurodytas keitimui skirtas atsargines kreipiančiąsias juostas ir grandines arba priimtinus jų atitikmenis.

## Kitos atsargumo priemonės

### Vibracija ir šaltis



Manoma, kad šaltis ir vibracija tam tikriems asmenims gali sukelti būklę, vadinamą *Reino sindromu (Raynaud's Phenomenon)*, kuris pasireiškia pirštų kraujotakos sutrikimais.

Todėl ECHO grandininiam pjūkle yra sumontuoti smūgius sugeriantys taškai, skirti sumažinti per rankenas rankas pasiekiančios vibracijos intensyvumą.

Dėl šalčio bei vibracijos poveikio gali imti dilgčioti rankas, rankos gali imti „degti“, o vėliau prarasti sveiką spalvą, pirštai sugrumba, nutirpsta.

Kadangi nėra žinoma, koks mažiausias poveikis paskatina šį negalavimą, mes primygtinai rekomenduojame imtis toliau pateikiamų atsargumo priemonių.

- Nesušalkite, ypač šiltai apgobkite galvą ir kaklą, pėdas ir kulkšnis, rankas ir riešus.
- Užtikrinkite gerą kraujo apytaką, dirbdami dažnai darykite pertraukas ir jų metu atlikite vikrių pratimų rankoms, ir nerūkykite.
- Ribokite darbo su grandininio pjūkle valandų skaičių. Bent dalį darbo dienos užsiimkite kitais darbais.
- Sunegalavę ar pastebėję, kad pirštai paraudo ir patino, o vėliau pabalo ir prarado jautrumą, pasitarkite su gydytoju prieš toliau dirbdami.

### Traumos dėl persitempimo

Manoma, kad per ilgai dirbant ir per daug nuvarginus pirštų, rankų, plaštakų ir pečių raumenis bei sausgysles, minėtos vietos gali tapti skausmingos, patinti, gali būti jaučiamas tirpulis, silpnumas ir net labai stiprus skausmas.

Tam, kad sumažintumėte traumų dėl persitempimo grėsmę, imkitės tokių veiksmų:

- Stenkitės nelaikyti riešo sulenkteje, įtemptoje arba pakreiptoje padėtyje. Stenkitės riešą laikyti tiesiai. Be to, imdami už pjūklo rankenos, tai darykite visa plaštaka, ne tik nykščiu ir smiliumi.
- Darykite reguliarias pertraukėles, kad rankos pailsėtų nuo pasikartojančių judesių.
- Mažinkite greitį ir jėgą, kurią naudojate atlikdami pakartotinius judesius.
- Darykite plaštakų ir rankų raumenis stiprinančius pratimus.
- Pajutę pirštų, plaštakų, riešų arba rankų dilgčiojimą, tirpulį ar skausmą, kreipkitės į gydytoją.



## Mechanizmo būklė

### ĮSPĖJIMAS

Jokiu būdu nebandykite grandininio pjūklo modifikuoti.

Leidžiama naudoti tik bendrovės ECHO parduodamas detales ir priedus arba bendrovės ECHO patvirtintas, kaip tinkamus tam tikriems ECHO grandininio pjūklo modeliams detales ir priedus.

Nors kai kurie neįgaliojų atstovų tiekiami priedai yra naudojami kartu su ECHO įrenginiais, iš esmės, juos naudoti yra labai pavojinga.

- Nenaudokite grandininio pjūklo, jei jis apgadintas, netinkamai sureguliuotas, nevisiškai ar nesaugiai surinktas.  
Nenaudokite grandininio pjūklo su atsilaisvinusiu ar sugedusiu triukšmo slopintuvu. Įsitinkite, kad atleidus grandininio pjūklo droselio gaiduką, pjūklo grandinė nustoja sukstis.

## Pjovimas

### DĖMESIO

Kurį laiką padirbę su grandininio pjūklu, nelieskite cilindro dangtelio ir triukšmo slopintuvo įkaitusių paviršių.

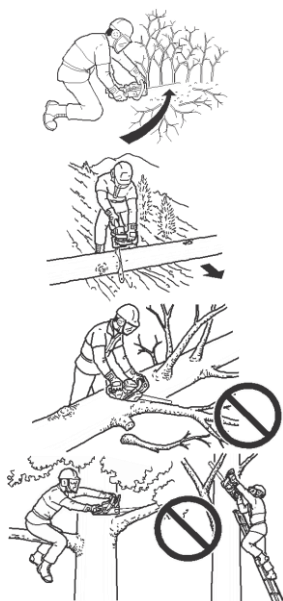

- Nepradėkite dirbti su grandininio pjūklu medyje, prieš tai tinkamai neišmokę, kaip dirbti šį darbą.
- Pjūklo varikliui veikiant, visada stenkitės, kad pjūklo grandinė būtų kuo atokiau nuo jūsų kūno.
- Pjaudami smulkius žabus ir medelius, dirbkite ypač atsargiai, pjūklo grandinė gali pagauti ir įsukti smulkias nuopjovas bei sviesti jas į jus arba išmušti jus iš pusiausvyros.
- Pjaudami medžius rąstams ar genėdami nuo rąstų šakas, kurie pjaunami gali pasiridenti, visada stovėkite įkalnėje nuo rąsto.
- Pjaudami įtemptą šaką, būkite budrūs, kad išsilaisvinusi neatšoktų ir nenumuštų jūsų ar grandinio pjūklo jums iš rankų.
- Pjauti stovint ant kopėčių yra ypač pavojinga, nes kopėčios gali pakrypti ar slystelėti, o taip stovėdami pjūklo negalite labai gerai valdyti. Dirbti aukštai turėtų tik profesionalai.
- Abi pėdos turi būti ant žemės. Nedirbkite užlipę aukštai.
- Prieš nuleisdami grandininį pjūklą ant žemės, išjunkite variklį.

## Praktika

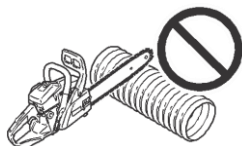

- Tam, kad su grandininio pjūklu galėtumėte dirbti saugiai, jis turi būti geros būklės, o jūs turite gerai išmanyti ir tinkamai pasirinkti kiekvienoje pjovimo situacijoje tinkamus pjovimo metodus.
- Kitiems asmenims naudotis pjūklu leiskite tik perskaičius naudojimo instrukciją ir gerai supratus joje pateiktus nurodymus.
- Pjūklu pjaukite medžius ir medieną. Nepjaukite metalo, metalo lakštų, plastiko bei kitų nemedinių medžiagų.

## Aptarnavimas

- Visus grandininio pjūklo techninio aptarnavimo darbus, kurie nėra aprašyti naudojimo instrukcijoje, turėtų atlikti tik kompetentingi techninio aptarnavimo darbuotojai. (Pavyzdžiui, jei norint išimti sankabą smagračio prilaikymui naudojamas netinkamas įrankis, galite sugadinti smagratį, dėl ko jis sutrūks.)

## Aprašymas CS-352ES

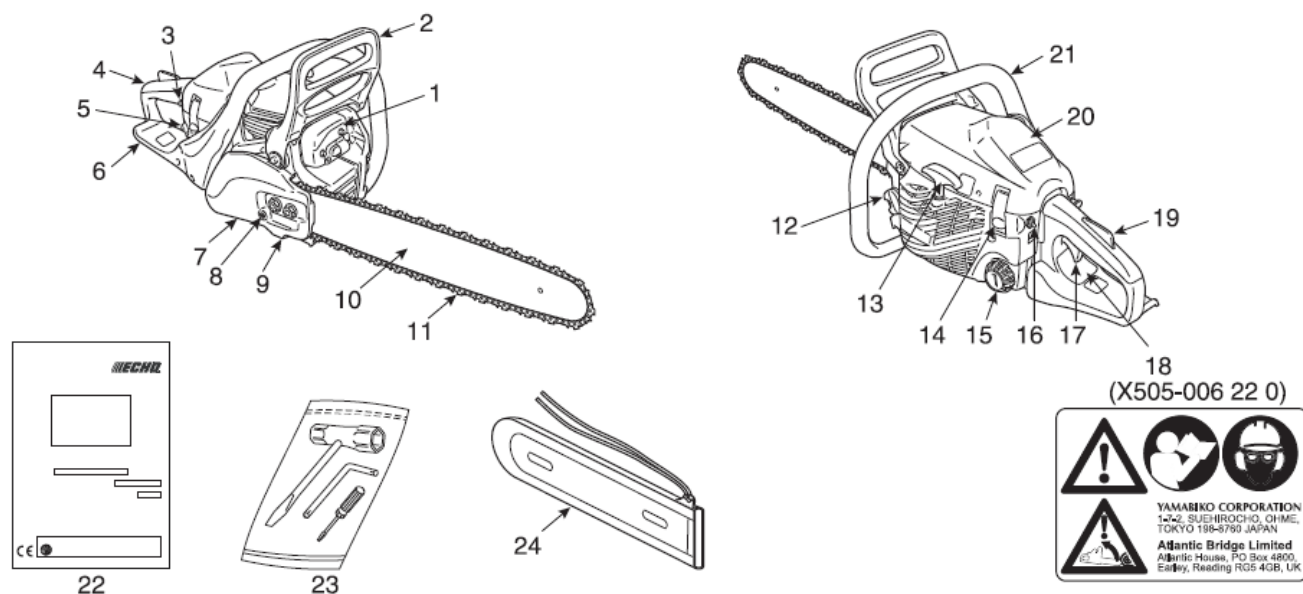

1. **Triukšmo slopintuvas** – slopina grandininio pjūklo skleidžiamą triukšmą ir sulaiko įkaitusias anglies daleles, kad nepatektų į aplinką.
2. **Priekinė rankos apsauga** – apsauga tarp priekinės rankenos ir pjūklo grandinės, sauganti plaštaką nuo sužeidimų ir padedanti suvaldyti pjūklą, jei plaštaka netyčia nuslystų nuo rankenos. Ši apsauga naudojama grandinės stabdžiu įjungti, kuris sustabdo pjūklo grandinės sukimąsi.
3. **Rankenėlė šalto variklio paleidimui** – pagerina degalų ir oro mišinį karbiuratoriuje ir padeda lengviau užvesti šaltą variklį.
4. **Galinė rankena (dešinei rankai)** – laikymo rankena, tvirtinama variklio korpuso galinėje dalyje.
5. **Išankstinio kuro pumpavimo į karbiuratorių (siurblio) mygtukas** – užvesdami variklį, 3–4 kartus spustelėkite išankstinio kuro pumpavimo mygtuką.
6. **Galinė rankos apsauga** – tai galinės rankenos apatinės dalies prailginimas, skirtas plaštakai apsaugoti tuo atveju, jei grandinė netyčia trūktų arba iššoktų iš griovelio.
7. **Sankabos gaubtas** – apsauginis gaubtas, uždedamas ant kreipiančiosios juostos, pjūklo grandinės, sankabos ir žvaigždutės tuo metu, kai grandininis pjūklas yra naudojamas.
8. **Grandinės įtempimo reguliatorius** – skirtas grandinės įtempimui reguliuoti.
9. **Grandinės gaudyklė** – iškyša, skirta grėsmei sumažinti, kad pjaunant nuo kreipiančiosios juostos nuslydusi ar nutrūkusi grandinė nekludytų darbuotojo dešinės rankos.
10. **Kreipiančioji pjovimo juosta** – dalis, laikanti ir pakreipianti pjūklo grandinę.
11. **Grandinė** – grandinė, skirta pjauti.
12. **Alyvos bakelio dangtelis** – kamštis, kuriuo uždaromas alyvos bakelis.
13. **Starterio rankena** – skirta varikliui užvesti „ES“ START.
14. **Cilindro dangtelio skląstis** – skirtas cilindro dangteliui uždėti.
15. **Degalų bakelio dangtelis** – juo uždaromas degalų bakelis.
16. **Uždegimo jungiklis** – skirtas įjungti ir išjungti degimo sistemą bei tokiu būdu suteikiantis galimybę įjungti arba išjungti variklį.
17. **Droselio gaidukas (svirtis)** – svirtis, suaktyvinama darbuotojo pirštu, skirta valdyti variklio darbo greitį.
18. **Saugos lipdukas** – detalės Nr. X505-006220.
19. **Droselio gaiduko skląstis** – saugos svirtis, kurią būtina atspausti prieš paspaudžiant droselio gaiduką, skirtas apsaugoti nuo atsitiktinio droselio gaiduko paspaudimo.
20. **Cilindro dangtelis** – aušinimo oro srauto grotelinis dangtelis. Jis skirtas cilindrai, uždegimo žvakei, oro filtrui ir triukšmo slopintuvui uždengti.
21. **Priekinė rankena (kairei rankai)** – laikymo rankena, esanti variklio korpuso priekyje.
22. **Naudojimo instrukcija** – pridedama kartu su gaminiu. Perskaitykite prieš pradėdami dirbti su grandininio pjūklu ir pasidėkite ateičiai, kad prireikus, rastumėte informacijos apie tinkamus, saugius naudojimo būdus.
23. **Įrankiai** – 13×19 mm „T“ veržliaraktis (atsuktuvus su lizdu uždegimo žvakei), „L“ veržliaraktis ir mažas atsuktuvus.
24. **Kreipiančiosios juostos gaubtas** – skirtas uždengti kreipiančiąją pjovimo juostą ir pjūklo grandinę pjūklo transportavimo ir nenaudojimo metu.

## Surinkimas

### Kreipiančiosios juostos ir grandinės montavimas

#### ⚠ ĮSPĖJIMAS

Savo saugumo labai visada prieš atlikdami bet kurį toliau aprašytą veiksmą išjunkite variklį.

#### ⚠ DĖMESIO

1. Visus reguliavimo darbus būtina atlikti, varikliui esant šaltam.
2. Dirbdami su grandine visada mūvėkite pirštines.
3. Nenaudokite pjūklo su atsilaisvinusia grandine.

#### PASTABA

Norėdami nuimti arba uždėti grandininio pjūklo sankabos dangtelį, grandinės stabdžio svirtį (priekinę rankos apsaugą) pastumkite atgal (iki galo).

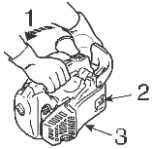

1. Atleiskite grandinės stabdį
2. Veržlę
3. Sankabos dangtelis

Kreipiančiąją juostą ir grandinę tvirtinkite taip:

- Atsukite veržlę ir nuimkite sankabos dangtelį.
- Uždėkite kreipiančiąją juostą ir pastumkite link sankabos, kad pjūklo grandinę būtų lengviau uždėti.

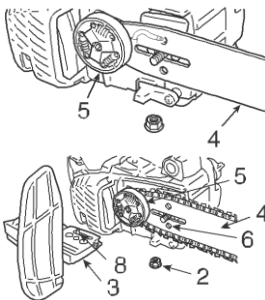

4. Kreipiančioji juosta
5. Sankaba
6. Skylutė kreipiančiojoje juostoje
7. Atraminiai dantukai; **pasirenkamas priedas** (detalės Nr. C304-000070)
8. Įtempimo reguliavimo įtaisas
9. Grandinės įtempimo kryptis

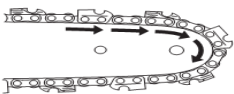

- Uždėkite pjūklo grandinę kaip parodyta (įsitikinkite, kad pjovimo danteliai yra nukreipti tinkama kryptimi.)

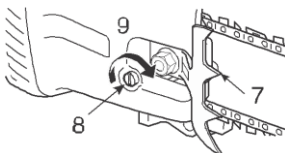

- Atleiskite grandinės stabdį ir virš kreipiančiosios juostos statramsčio uždėkite sankabos dangtelį (ir atraminius dantukus; **pasirenkamas priedas**).

Tvirtai pirštais priveržkite veržlę.

Įsitikinkite, kad grandinės įtempimo įtaisas patenka į kreipiančiosios juostos skylutę.

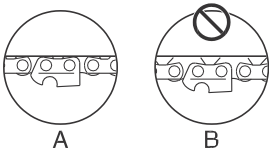

- Laikykite kreipiančiąją juostą galu į viršų ir pagal laikrodžio rodyklę sukite reguliavimo įtaisą, kol grandinė tinkamai priglus prie kreipiančiosios juostos apačios.  
A: tinkamai įtempta  
B: netinkamai įtempta

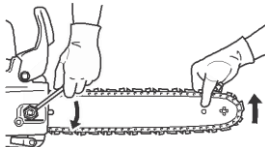

- Laikydami kreipiančiąją juostą kilstelėję į viršų, priveržkite veržlę.
- Ranka traukite grandinę aplink kreipiančiąją juostą. Atlaisvinkite reguliavimo įtaisą, jei matote, kad kai kuriose vietose įtempta per daug.

## Darbas su grandininiu pjūkle

### Degalai ir alyva



### DĖMESIO

Norėdami atidaryti degalų bakelį, visada pirmiausiai iš lėto atsukite ir atlaisvinkite dangtelį, palaukite, kol slėgis bakelyje susilygins, ir tik po to nuimkite dangtelį.



- Degalai yra normalaus oktano laipsnio benzino ir oru aušinamo dvitakčio variklio alyvos (patikimo prekės ženklo) mišinys.

Rekomenduojama naudoti bent 89 oktano laipsnio bešvinį benziną. Nenaudokite degalų, kurių sudėtyje yra metilo alkoholio arba daugiau nei 10 % etilo alkoholio.

- Rekomenduojamas maišymo santykis; 50 : 1 (2 %) – pagal ISO-L-EGD standartą (ISO/CD13738), JASO FC, FD laipsnio ir ECHO Premium 50 : 1 alyvos.

- Nemaišykite tiesiogiai variklio degalų bakelyje.
- Neišliekite benzino arba alyvos. Išsipylusius degalus visada būtina iššluostyti.
- Būkite atsargūs, naudodami degalus, nes jie labai degūs.
- Degalus visada laikykite tik tam skirtose talpyklose.

### Grandinės alyva



Tinkamai sutepus grandinę, pjūklo darbo metu iki minimumo sumažinama trintis tarp grandinės ir kreipiančiosios juostos, todėl užtikrinama ilgesnė jo tarnavimo trukmė.

Naudokite tik specialiai tam skirtą aukštos kokybės grandinės alyvą.

Nenaudokite alyvos atliekų arba panaudotos alyvos, kad nesugadintumėte alyvos siurblio. Avariniu atveju trumpam leidžiama naudoti variklio alyvą.

SAE 30...vasarą.

SAE 10...žiemą arba pjaunant labai sakuotą medieną.

### Darbas žiemos sąlygomis

#### PASTABA

- Darbui įprastomis sąlygomis cilindro dangtelio kaištį grąžinkite į jo įprastą vietą.
- To neatlikus, variklis gali perkaisti.
- Jei lauko temperatūra nėra aukštesnė kaip 5°C, cilindro kaištį reikia įkišti į „laikymo“ vietą.

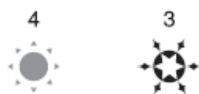

1. Cilindro dangtelis
2. Kaištis.
3. Kaiščio padėtis šaltu oru – „laikymo“ vieta.
4. Kaiščio padėtis šiltu oru.

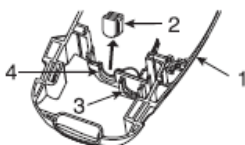

Kaištis yra skirtas karbiuratoriumi nuo veikimo nesklaidumų apsaugoti žiemos metu.

- Atleiskite cilindro dangtelio fiksatorių ir nuimkite cilindro dangtelį.
- Išimkite kaištį iš tos vietos, kur jis būna įprastai šilto oro sąlygomis, ir įsprauskite į „laikymo“ vietą darbui šaltu oru.
- Darbui įprastomis sąlygomis cilindro dangtelio kaištį grąžinkite į jo įprastą vietą.

## Šalto variklio užvedimas

### ⚠️ ĮSPĖJIMAS

Pasukus šalto variklio paleidimui skirtą rankenėlę ir jai grįžus į pradinę padėtį, droselinė sklendė lieka kiek prasivėrusi (fiksatoriaus padėtis).

Jei variklis užvedamas fikсаторiui esant tokioje padėtyje, grandinė pradeda sukstis. Neužveskite variklio, neįjungę grandinės stabdžio.

### DĖMESIO

1. Užvedę variklį, iš lėto spauskite droselio gaiduką, kad atleistumėte droselio fikсаторių. Staigiai link darbuotojo traukite priekinę rankos apsaugą. (Grandinės stabdys padėtyje **RELEASED (ATLEISTAS)**)
2. Nedidinkite variklio greičio, kol įjungtas grandinės stabdys.
3. Grandinės stabdį naudokite tik užvesdami variklį ir avariniais atvejais.
4. Jokių būdu pjovimui nenaudokite kuro valdymo fikсatoriaus. Jį naudokite tik užvesdami variklį.

### PASTABA

Neištraukite starterio lyno iki maksimalios padėties.

Neleiskite starterio rankenai staigiai atsitrenkti į korpusą.

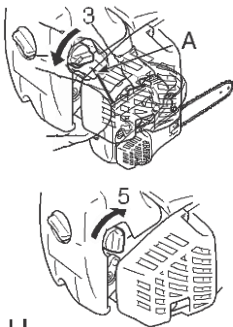
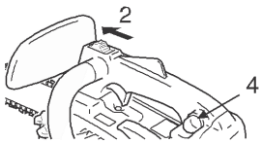
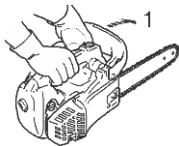
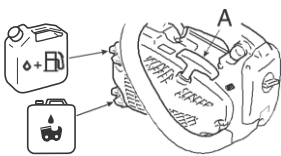

A: starterio rankena „**ES**“ **START (CS-260TES)**

1. Grandinės stabdys padėtyje **ACTIVATED (ĮJUNGTAS)**
2. Uždegimo jungiklis (**START (PALEIDIMO)** padėtis)
3. Rankenėlė šalto variklio paleidimui (**CLOSE (UŽDARYTA)**)
4. Išankstinio kuro pumpavimo (siurblio)
5. Rankenėlė šalto variklio paleidimui (**OPEN (ATIDARYTA)**)

- Į degalų bakelį pripilkite degalų mišinio. Draudžiami pilti daugiau kaip iki degalų bakelio briaunos.
- Įpilkite alyvos į grandinės alyvos bakelį.
- Rankos apsaugą pastumkite į priekį. (grandinės stabdys padėtyje **ACTIVATED (ĮJUNGTAS)**)

Uždegimo jungiklį nustatykite į **START (PALEIDIMO)** padėtį.

- Šalto variklio paleidimui skirtą rankenėlę sukite prieš laikrodžio rodyklę (uždarykite).
- Išankstinio kuro pumpavimo mygtuką spauskite tol, kol pamatysite, kad siurblyje yra degalų.
- Tvirtai laikykite grandininį pjūklą. Užvedant grandininio pjūklo variklį, jis turi būti padėtas ant lygaus žemės paviršiaus; kaire ranka laikykite už priekinės rankenos, tvirtai dešiniuoju keliu prispauskite galinės rankenos galą, ir dešine ranka traukite už starterio rankenos.
- Įsitinkite, kad kreipiančioji juosta ir pjūklo grandinė, užvedant pjūklą, nelies jokių objektų.
- Keletą kartų patraukite už starterio rankenos, kol išgirsite pirmąjį užsivedimo garsą.
- Šalto variklio paleidimui skirtą rankenėlę sukite pagal laikrodžio rodyklę (atidarysite).
- Vėl patraukite už starterio rankenos.

---

## Veikimas

1. Grandinės stabdys padėtyje RELEASED (ATLEISTAS)
2. Droselio gaiduko skląstis
3. Droselio gaidukas
  - Užvedę variklį, leiskite jam keletą minučių paveikti tuščiaja eiga.
  - Staigiai link savęs traukite priekinę rankos apsaugą. (Grandinės stabdys padėtyje RELEASED (ATLEISTAS)).

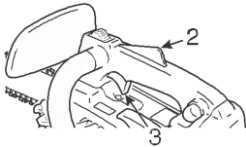

- Palaipsniu spauskite droselio gaiduką, kad imtų didėti variklio apsukos.
- Grandinė pradės sukstis, kai variklis pasieks maždaug 4400 apsukų per min.
- Įsitinkite, kad greitėjimas yra pakankamas, o taip pat, kad grandinė ir kreipiančioji juosta yra tinkamai tepamos.
- Be reikalo nedidinkite variklio greičio.
- Įsitinkite, kad atleidus droselio gaiduką, pjūklo grandinė nustoja sukstis.



## Variklio sustabdymas

### PASTABA

Jei variklio išjungti nepavyksta, prieš laikrodžio rodyklę pasukite šalto variklio paleidimui skirtą rankenėlę ir variklis sustos.

Prieš vėl užvesdami variklį, grandininį pjūklą grąžinkite įgaliotajam ECHO prekybos atstovui, kuris patikrins ir suremontuos uždegimo jungiklį.

1. Droselio gaidukas
2. Uždegimo jungiklis

- Atleiskite droselio gaiduką ir leiskite varikliui paveikti tuščiąja eiga.
- Uždegimo jungiklį nustatykite į padėtį *STOP* (SUSTABDYTAS).

### Grandinės įtempimo tikrinimas

### ⚠️ ĮSPĖJIMAS

Prieš tikrindami grandinės įtempimą, įsitinkinkite, kad variklis išjungtas.

### PASTABA

Visada, prieš sukdami grandinės įtempimo reguliavimo įtaisą, atlaisvinkite sankabos dangtelio veržlę. Nesilaikant šios nuorodos, galite sugadinti sankabos dangtelį ir įtempimo įtaisą.

- Dirbant būtina dažnai tikrinti grandinės įtemptumą, prireikus, jį koreguoti.
- Grandinė turi būti įtempta kaip galima labiau, tačiau ją traukiant ranka, ji turi laisvai sukstis kreipiančiąja juosta.

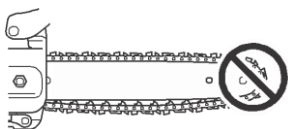

### Grandinės tepimo bandymas

- Grandinę laikykite virš sauso paviršiaus, atidarykite droselio svirtį iki pusės greičio maždaug 30-iai sekundžių.
- Ant sauso paviršiaus turėtumėte matyti ploną nuvarvėjusios alyvos liniją.

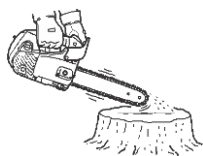

### Bandymas prieš pjaunant

- Sužinokite kiek galima daugiau apie pjūklą, prieš iš tiesų pradėdami pjauti.
- Šiuo tikslu išmintinga iš pradžių pamėginti pjauti keletą nedidelių rąstų arba šakų.
- Į darbo vietą neleiskite pašalinių asmenų ir gyvūnų.

Jeigu vienu metu dirba keli darbuotojai: jei du ar daugiau darbuotojų dirba vienu metu, jie turi stovėti saugiu atstumu vienas nuo kito.

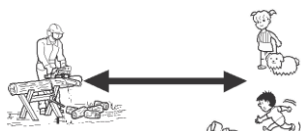

## Tinkamas grandinės stabdžio naudojimas

### PAVOJUS

Atatranka – labai pavojinga.

Jei kreipiančiosios juostos galas palies medį arba kitą objektą, kreipiančioji juosta staigiai atšoks atgal. Grandinės stabdys sumažina sužalojimo tikimybę dėl atatrankos.

Visada prieš naudodami pjūklą patikrinkite, ar grandinės stabdys veikia tinkamai.

### PASTABA

- Norėdami pabandyti pajauti nedidelį medį, priekinę apsaugą pastumkite į priekį ir įjunkite stabdį.
- Prieš atlikdami kiekvieną užduotį Visada patikrinkite, ar stabdys veikia tinkamai.
- Jei grandinės stabdį užkimšo medienos atplaišos, stabdys gali veikti prasčiau. Prietaisas visada turi būti švarus.
- Nedidinkite variklio sūkių, kol grandinės stabdys įjungtas.
- Grandinės stabdys yra naudojamas avariniais atvejais. Jį naudokite tik esant būtinybei.
- Užvedimo metu, naudodami droselio fiksatorių, grandinės stabdį laikykite įjungtą. Užvedę variklį, nedelsdami atleiskite stabdį.
- Niekada nebandykite stabdžio zonoje, kur yra benzino garų.

### Grandinės stabdys



Grandinės stabdžio funkcija yra sustabdyti grandinę po atatrankos. Tačiau ji nei sumažina, nei padeda išvengti atatrankos.

Nenaudokite grandinės stabdžio, kaip priemonės apsisaugoti nuo atatrankos.

Netgi naudodami grandinės stabdį, pasikliaukite savo sveiku protu bei tinkamais pjovimo būdais, kuriuos taikytumėte, jei grandinės stabdžio apskritai nebūtų.

Netgi tinkamai naudojant ir prižiūrint pjūklą, stabdžio atsako laikas gali sutrumpėti. Toliau nurodyti aspektai gali sukliudyti stabdžiui apsaugoti darbuotoją:

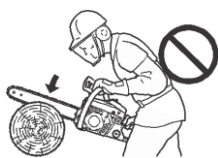

- Pjūklas laikomas netinkamai, per arti darbuotojo kūno. Atatranka gali įvykti greičiau nei suveiks tinkamai prižiūrimas stabdys.
- Darbuotojo ranka gali būti netinkamoje padėtyje, kad galėtų paliesti rankos apsaugą. Stabdžio įjungti nepavyks.
- Netinkamai prižiūrint stabdį, pailgėja stabdžio įsijungimo laikas, todėl jo efektyvumas sumažėja.
- Nešvarumai, tepalas, alyva, pikis, t.t., patekęs į mechanizmo dalis gali pailginti stabdžio įsijungimo laiką.
- Susidėvėjus ar išsitampius stabdžio spyruoklei, o taip pat susidėvėjus stabdžiui (sankabos cilindriui) ir atramos taškams, stabdžio įjungimo laikas gali pailgėti.
- Dėl sugadintos rankos apsaugos ir svirties stabdys gali tapti neefektyvus.



## Stabdžio funkcionalumo tikrinimas

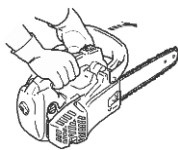

1. Grandininį pjūklą padėkite ant žemės.
2. Abiem rankom laikykite už rankenos ir spausdami droselio gaiduką didinkite variklio apsukas iki didelio greičio.
3. Grandinės stabdį įjunkite savo kairįjį riešą sukdami ties priekine rankos apsauga ir suimdami už priekinės rankenos.
4. Grandinė nedelsiant sustos.
5. Atleiskite droselio gaiduką.

Jei grandinė nedelsiant nesustoja, gabenkite savo grandininį pjūklą ECHO prekybos atstovui, kad jį suremontuotų.

## Grandinės stabdžio atleidimas

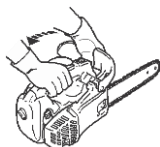

- Priekinę rankos apsaugą pastūmus link darbuotojo iki pat galo, grandinės stabdys atleidžiamas.

## Automatinis grandinės stabdys

### SVARBU

Tikrindami, kaip veikia automatinis grandinės stabdys, naudokite medžiagą minkštu paviršiumi, pvz., medieną, kad nesugadintumėte pjūklo grandinės.

- 1) **Kreipiančiosios juostos galą** galima laikyti maždaug 55 cm aukštyje.
- 2) **Galinę rankeną** reikia suimti dešine ranka.

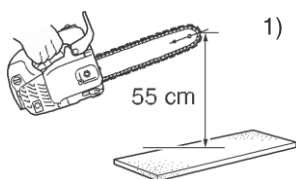

Automatinis grandinės stabdys sustabdo pjūklo grandinę, dėl kreipiančiosios juostos gale įvykusios atatrankos automatiškai įjungiamas grandinės stabdį. Norėdami patikrinti, ar automatinis grandinės stabdys veikia tinkamai, imkitės šių veiksmų:

1. **Sustabdykite grandininio pjūklo variklį.**
2. Priekinę ir galinę rankenas švelniai suimkite rankomis, kad kreipiančioji pjovimo juosta atsидurtų maždaug 55 cm aukštyje, kaip parodyta pav.
3. Iš lėto nuimkite kairę ranką nuo priekinės rankenos ir kreipiančiosios juostos galą leiskite žemyn link medžio arba panašios medžiagos paviršiaus, kad paliestų jį (\*tuo metu dešinė ranka laikykite už galinės rankenos).
4. Smūgis yra perduodamas į stabdžio svirtį, kuri įjungia grandinės stabdį.

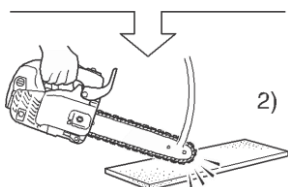

## Pjovimo nuorodos

### PAVOJUS

Tam, kad išvengtumėte atitransos, dirbant varikliui, neleiskite kreipiančiosios juostos galui paliesti jokio paviršiaus ar objekto.

#### Bendroji informacija



Bet koku atveju su grandininio pjūklu turi dirbti vienas asmuo.

Kartais pačiam pasirūpinti savo sauga yra sunku, todėl niekada neprisiimkite atsakomybės dar ir už pagalbininką.

Susipažinę su pagrindiniais pjūklo naudojimo principais, pasikliaukite savo supratimu.

Teisingiausias būdas laikyti pjūklą – stovėti jo kairėje, kaire ranka laikant suėmus už priekinės rankenos, kad savo dešinės rankos smiliumi galėtumėte paspausti droselio gaiduką.

Prieš bandydami nupjauti medį, pirmiausia pabandykite pjauti keletą mažų rąstų ar šakų.

Išsamiai susipažinkite, kaip veikia pjūklo valdikliai ir kaip į juos reaguoja pjūklas.

Užveskite variklį ir įsitinkite, ar jis veikia gerai.

Paspauskite gaiduką, kad droselinė sklendė plačiai atsivertų, paskui pradėkite pjauti. Nebūtina spausti stipriai, kad pjūklas pjautų.

Jei grandinė tinkamai pagaląsta, pjovimui didelių pastangų nereikės.

Per stipriai spaudžiant pjūklą, variklio eiga sulėtės, o pjauti taps sunkiau.

Kai kurios medžiagos gali neigiamai paveikti grandininio pjūklo korpusą (pvz., palmių rūgštis, trąšos, t.t.).

Tam, kad apsaugotumėte korpusą nuo apgadinimo, visiškai pašalinkite aplink sankabą ir kreipiančiąją juostą susikaupusias pjuvenas, nuplaukite vandeniu.

## Medžio nuvertimas

Nupjautas krentantis medis gali stipriai sugadinti bet kokį jo kelyje pasitaikiusį objektą – automobilį, namą, tvorą, elektros liniją arba kitą medį.

Yra būdų, kuriuos pasirinkus, nupjautas medis kris ten, kur reikia, todėl pirmiausia nuspręskite, kur ta vieta bus!

Prieš pjudami, ištuštinkite visą plotą aplink medį.

Dirbant reikalingas geras atraminis paviršius kojoms, be to, darbo vietą būtina pasiruošti taip, kad dirbdami nieko nekludytumėte pjūklui.

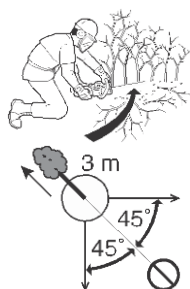

### Paskui pasirinkite atsitraukimo kelią.

Medžiui pradėjus kristi, turite atsitraukti nuo medžio kritimo krypties 45 laipsnių kampu ir bent 3 m atstumu nuo kamieno, kad atsimušęs nuo kelmo, kamienas neatšoktų atgal į jus.

### Pradėkite pjauti toje pusėje, į kurią kris medis.

- Kryptinė įpjova: 1/3 skersmens, 30–45° kampu
- Nuvertimo prapjova (priešingoje kryptinėms įpjovoms kamieno pusėje): 2,5–5 cm aukščiau
- Neprapjautas ruožas: 1/10 skersmens

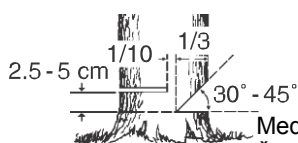

Medyje padarykite maždaug 1/3 jo skersmens kryptinę įpjovą.

Šios kryptinės įpjovos vieta yra labai svarbi, kadangi medis pradės kristi „į“ ją. Nuvertimo prapjova bus atlikta priešingoje šiai kryptinei įpjovai kamieno pusėje.

Nuvertimo prapjovą darykite maždaug 2,5–5 cm virš kryptinės įpjovos kampo apatinės linijos ir įbeskite atraminius dantukus į ją; likus maždaug 1/10 kamieno skersmens dalį iki kryptinės įpjovos vidinės briaunos, baikite pjauti, palikdami neprapjautą medžio ruožą.

1. Kryptinės įpjovos
2. Nuvertimo prapjova (priešingoje kryptinėms įpjovoms kamieno pusėje)
3. Nuvertimo kyliai (kai yra vietos)
4. Kritimo kryptis

A: palikite 1/10 skersmens neprapjauto medžio ruožo

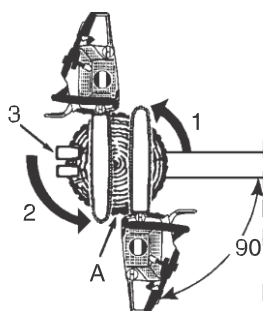

Darydami nuvertimo prapjovą, nbandykite perpjauti iki galo iki pat kryptinių įpjovų.

Likusi medžio dalis tarp kryptinės įpjovos ir nuvertimo prapjovos, medžiui virstant, veikia kaip lankstas, pakreipdamas jį norima kryptimi.

Medžiui pradėjus virsti, išjunkite variklį, padėkite pjūklą ant žemės ir greitai atsitraukite.

### Didelio medžio nuvertimas.

1. Kryptinės įpjovos
2. Pjovimo skersai metodas
3. Nuvertimo prapjova (priešingoje kryptinėms įpjovoms kamieno pusėje)
4. Pjovimo skersai metodas
5. Nuvertimo prapjovos

A: Kyliai

Norėdami nupjauti medį, kurio skersmuo du kartus viršija kreipiančiosios juostos ilgį, kryptines įpjovas pradėkite daryti vienoje pusėje ir veskite pjūklą link kitos kryptinės įpjovos pusės.

Nuvertimo prapjovą pradėkite daryti vienoje medžio pusėje, įbeskite atraminius dantukus ir veskite pjūklą taip, kad toje pusėje paliktumėte norimą lankstą.

Po to ištraukite pjūklą, kad galėtumėte atlikti antrąjį pjūvį.

Labai atsargiai į pirmąją įpjovą įkiškite pjūklą, kad nesukeltumėte atatrunkos.

Galutinis pjūvis atliekamas vedant pjūklą įpjovoje iki lanksto.

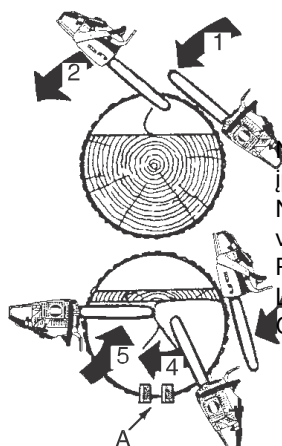

## Medžio šakų pjovimas

### ⚠ ĮSPĖJIMAS

Pjaunant medžio šakas šalia elektros linijų galite žūti nuo elektros srovės. Prieš pradėdami darbą, visada išjunkite elektros tiekimą.

### ⚠ DĖMESIO

Nepjaukite aukščiau krūtinės lygio.

Nuversto medžio šakų pjaustymas atliekamas panašiai kaip ir medžių pjovimas rąstams. Niekada nebandykite pjauti šakų nuo medžio, kai jūsų svoris yra perkeltas ant šakos. Saugokitės, kad pjūklų kreipiančiosios juostos galu nepaliestumėte kitų šakų. Visada dirbkite pjūklą laikydami abiem rankomis. Nepjaukite pjūklą iškėlę virš galvos arba taip, kad kreipiančioji juosta būtų vertikaliajoje padėtyje. Dėl pjūklų atatrakos galite nesuvaldyti įrankio ir susižeisti.

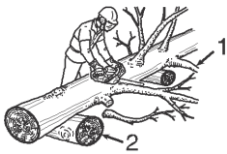
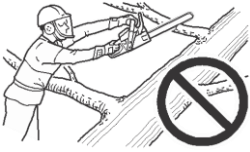

**Išsiaiškinkite, kiek šaka įtempta.**

1. Palikite atramines šakas (nupjaukite jas vėliausiai).
2. Po kamieniu pakiškite atraminį rąstą.

Net pjaudami šakas, naudokite atraminius dantukus – jie padeda geriau valdyti pjūklą ir sumažina atatraką.

## Medžių pjovimas rąstams



### DĖMESIO

Visada stovėkite prieš kamieną, įkalnėje.

Medžio pjovimas rąstams – tai nupjauto medžio arba jo šakų pjaustymas į mažesnes dalis. Visiems šiems veiksams taikoma keletas pagrindinių taisyklių. Visada abiem rankomis laikykite suėmę už rankenų. Jei įmanoma, rąstus paremkite.

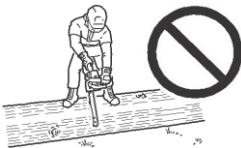

Pjaudami šlaite arba ant nuožulnios plokštumos, visada stovėkite įkalnėje prieš kamieną.

**Nestovėkite ant rąsto.**

## Rąsto tempimo ir spaudimo jėgos

### ⚠️ ĮSPĖJIMAS

Jokiu būdu pjovimui nenaudokite kuro valdymo fiksatoriaus.

### ⚠️ DĖMESIO

Jei netinkamai įvertinote rąsto įtempimo ir suspaudimo jėgas ir pradėjote pjauti netinkamoje pusėje, rąstas gali suspausti kreipiančiąją juostą ir grandinę, ir jos gali įstrigti medyje.

Grandinei įstrigus, greitinant variklio apskukas, galima sudegti sankaba.

Grandinei įstrigus, nemėginkite pjūklo ištraukti iš įpjovos jėga.

Išjunkite pjūklo variklį ir į pjovą įmuškite kylį, kad prasivertų. Jokiu būdu nemėginkite įstrigusio pjūklo ištraukti iš įpjovos jėga. Jokiu būdu nestumkite pjūklo jėga į pjovą.

Nesaugu dirbti, kai grandinė atšipusi, todėl pjovimo priedai labiau dils.

Grandinė atšipusi, kai vietoj medienos atplaišų pasirodo pjovimo pjūvenų.

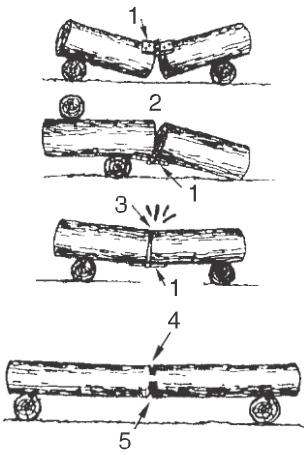

1. Lankstas
2. Atviras
3. Uždaras

Ant žemės gulintis rąstas per visą savo ilgį yra veikiamas spaudimo ir tempimo jėgos, priklausomai nuo to, kurioje vietoje yra pagrindinis atramos taškas.

Kai rąstas remiasi galais, jo viršus yra veikiamas spaudimo jėgos, o apačia – tempimo jėgos. Norėdami pjauti tarp šių atraminių taškų, pirmąjį pjūvį atlikite įpjaudami žemyn maždaug 1/3 rąsto skersmens.

Antrasis pjūvis atliekamas į viršų ir turi susieiti su pirmuoju pjūviu.

#### Stiprus įtempimas

4. 1/3 skersmens. Kad neatskiltų.
5. Susilpninantis galutinis pjūvis.

Kai rąstas yra atremtas tik viename gale, pirmąjį pjūvį atlikite į viršų, įpjaudami maždaug 1/3 rąsto skersmens.

Antrasis pjūvis atliekamas žemyn ir turi susieiti su pirmuoju pjūviu.

#### Rąsto pjovimas iš viršaus.

6. Žemyn
7. Neatremtas galas

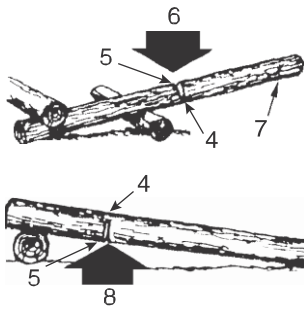

#### Rąsto pjovimas iš apačios.

8. Į viršų

9. Kylis

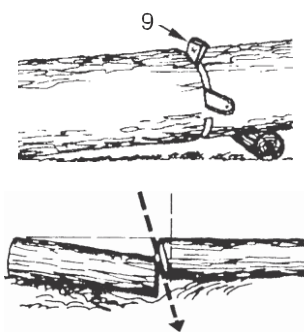

Jei perpjovus rąstą, viena jo dalis gali atsiremti į kitą, pjaukite kampu.

## Techninės priežiūros lentelė

Sritis	Priežiūros veiksmai	Prieš naudojant	Kas mėnesį
Oro filtras	Išvalyti arba pakeisti	•	
Degalų sistema	Patikrinti	•	
Degalų filtras	Patikrinti arba išvalyti, arba pakeisti	•	
Alyvos filtras	Patikrinti arba išvalyti, arba pakeisti	•	
Uždegimo žvakė	Patikrinti arba išvalyti, arba sureguliuoti, arba pakeisti		•
Aušinimo sistema	Patikrinti arba išvalyti	•	
Kreipiančioji juosta	Patikrinti arba išvalyti	•	
Žvaigždutė	Patikrinti arba pakeisti		•
Karbiuratorius	Reguliuoti arba pakeisti, arba sureguliuoti		•
Triukšmo slopintuvas	Patikrinti arba priveržti, arba išvalyti	•	
Grandinės stabdys	Patikrinti arba pakeisti	•	
Starteris	Patikrinti	•	
Varžtai ir veržlės	Patikrinti, priveržti arba pakeisti	•	

### SVARBU

Pateikti laiko intervalai yra maksimalūs.

Kaip dažnai atlikti techninės priežiūros darbus, priklausys nuo jūsų patyrimo ir to, kaip iš tikrųjų naudosite grandininį pjūklą.

### Triukšmo slopintuvas

#### PASTABA

Slopintuvo viduje susikaupusios anglies nuosėdos mažina variklio galią. Todėl būtina reguliariai tikrinti kibirkščių gaudiklio skydelį.

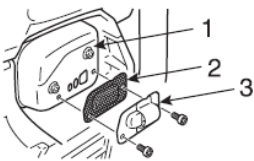

1. Triukšmo slopintuvas
2. Kibirkščių gaudiklio skydelis.
3. Kibirkščių gaudiklio skydelio dangtelis.

- Nuimkite cilindro dangtelį ir ištraukite uždegimo žvakės laidą.
- Nuimkite kibirkščių gaudiklio skydelio dangtelį ir išimkite patį skydelį iš slopintuvo korpuso.
- Nuvalykite anglies nuosėdas nuo triukšmo slopintuvo detalių.
- Jei skydelis įtrūkęs, jame yra pradegintų skylių, pakeiskite jį.
- Atvirkštine eilės tvarka surinkite visas detales.

## Gedimų nustatymas

Problema		Priežastis	Sprendimas
Variklis	- sunkiai užsiveda - neužsiveda		
Variklis užsiveda	Degalai karbiuratoriuje Nėra degalų karbiuratoriuje	Užsikimšo degalų filtras Užsikimšo degalų linija Karbiuratorius	Išvalykite arba pakeiskite Išvalykite Kreipkitės į ECHO prekybos atstovą
	Degalai cilindre Nėra degalų cilindre	Karbiuratorius	Kreipkitės į ECHO prekybos atstovą
	Triukšmo slopintuvas suteptas degalais	Degalų mišinys per „riebus“	Atsukite šalto variklio paleidimui skirtą rankenėlę Išvalykite arba pakeiskite oro filtrą Sureguliuokite karbiuratorių
	Kibirkštis žvakės laido gale Nėra kibirkšties žvakės laido gale	Uždegimo jungiklis išjungtas Elektros problema	Įjunkite jungiklį Kreipkitės į ECHO prekybos atstovą
	Kibirkštis žvakėje Nėra kibirkšties žvakėje	Uždegimo tarpas tarp elektrodų netinkamas Pasidengė anglimi Užterštas degalais Uždegimo žvakės gedimas	Sureguliuokite 0,6–0,7 mm  Išvalykite arba pakeiskite Išvalykite arba pakeiskite Pakeiskite žvakę
Variklis neužsiveda		Vidinė variklio problema	Kreipkitės į ECHO prekybos atstovą
Variklis veikia	Gesta arba prastai greitėja	Nešvarus oro filtras Nešvarus degalų filtras Užsikimšusi degalų anga Uždegimo žvakė  Karbiuratorius Užkimšta aušinimo sistema Užkimšta išmetimo anga arba triukšmo	Išvalykite arba pakeiskite Išvalykite arba pakeiskite Išvalykite Išvalykite, sureguliuokite arba pakeiskite Sureguliuokite Išvalykite Išvalykite



### ĮSPĖJIMAS

Visus grandininio pjūklo techninės priežiūros darbus, kurie nėra aprašyti šioje naudojimo instrukcijoje, turi atlikti kvalifikuoti techninio aptarnavimo darbuotojai.

Degalų garai yra ypač degūs ir gali sukelti gaisrą ir (arba) sprogimą.

Niekada netikrinkite uždegimo, uždegimo žvakę įžemindami šalia cilindro kištuko angos, nes taip galite rimtai susižeisti.

## Pjūklo grandinės priežiūra

### ⚠️ ĮSPĖJIMAS

Prieš pradėdami galąsti grandinę, išjunkite variklį. Dirbdami su grandine, visada užsidėkite pirštines.

### ⚠️ DĖMESIO

Šios sąlygos ženkliai padidina atotrūkio riziką.

- 1) Per didelis narelis viršutinio paviršiaus kampas
- 2) Per mažas narelis šoninio paviršiaus kampas
- 3) Per mažas dildės skersmuo
- 4) Per didelis pjovimo gylio ribotuvas

### PASTABA

Pateikiami kampai yra nurodyti kokie naudojami *Oregon 25AP*, *91VG* ir *Carlton N1C-BL* grandininių pjūklų atveju. Kai naudojami kito prekės ženklo grandininiai pjūklai, būtina vadovautis grandinės gamintojo nuorodomis.

Tinkamai pagaląsti pjovimo nareliai yra parodyti toliau.

A: narelis viršutinio paviršiaus kampas N1C-BL; 35°, 25AP ir 91VG; 30°

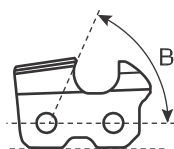

B: narelis šoninio paviršiaus kampas N1C-BL; 85°-90°, 25AP; 85°, 91VG; 80°

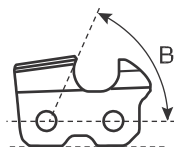

C: viršutinis narelis pjovimo kampas 60°

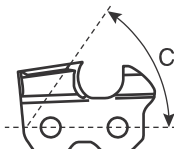

D: pjovimo gylio ribotuvas N1C-BL; 0,56 mm, 25AP ir 91VG; 0,64 mm

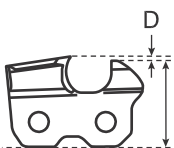

E: lygiagrečiai

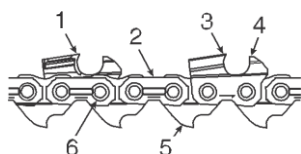

1. Kairės krypties dantelis
2. Sujungiantis narelis
3. Dešinės krypties dantelis
4. Pjovimo gylio ribotuvas
5. Varantysis narelis
6. Kniedė

Niekada nenaudokite pjūklo su atšipusia arba apgadinta grandine.

Jei pjovimas ima reikalauti daugiau pastangų ir tenka naudoti daugiau jėgos, o vietoj medienos atplaišų susidaro pjuvenos, patikrinkite, ar neapgadinti pjovimo narelių danteliai.

Galandant grandinę, visą jo tarnavimo laiką būtina išlaikyti tokius pačius kampus ir profilius, kokie buvo naujo pjūklo.

Kaskart papildydami grandininio pjūklo degalų bakelį, patikrinkite grandinę, ar ji neapgadinta ir ar nesusedėjęs.



## Galandinimas

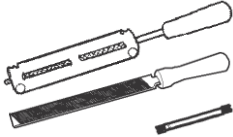

Tam, kad galėtumėte tinkamai pagalšti grandinę, jums reikės: apvalios dildės ir dildės rėmelio, plokščios dildės ir pjovimo gylio ribotuvo matavimo įrankio.

Pasirinkus tinkamo dydžio dildę (4,0 mm apvali dildė) ir rėmelį, paprasčiau pasiekti reikiamą rezultatą.

Pasitarkite su ECHO prekybos atstovu dėl tinkamų galandinimo įrankių ir dydžių.

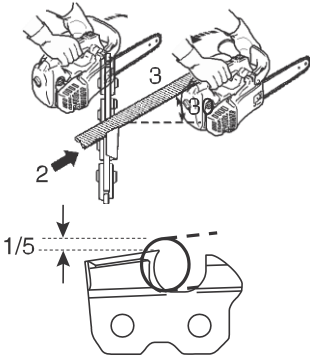

1. Fiksuokite grandinę – pastumkite priekinę rankos apsaugą pirmyn. Prireikus pasukti grandinę – patraukite priekinę rankos apsaugą per priekinę rankeną.

2. Grandinėje yra kairės ir dešinės krypties pjovimo danteliai. Visada galąskite dildę stumdami ją tik iš vidinės dantelio pusės į išorinę.

3. Dildės rėmelio kampo linijas išlaikykite lygiagrečiai grandinės linijai; pjovimo dantelius dildinkite tol, kol pašalinsite (nebeliks pažeidimų) ant šoninio ir viršutinio dantelio paviršiaus.

4. Dildę laikykite horizontaliai.

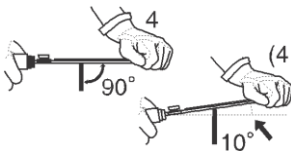

5. Stenkitės dilde nepriesti sujungiančių narelių.

6. Pirmiausia pagaląskite labiausiai apgadintą pjovimo dantelį, po to iki to paties ilgio nudildinkite visus kitus grandinės dantelius, kad visi būtų pagalšti vienodai.

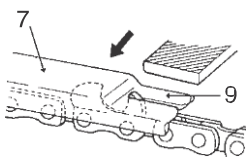

7. Pjovimo gylio ribotuvai apsprendžia pjaunant susidarančių medienos atplaišų storį; visą grandinės tarnavimo pjovimo gylio ribotuvai turi būti prižiūrėti tinkamai.

8. Kadangi pjovimo dantelių ilgis sumažėja, pasikeičia pjovimo gylio ribotuvo aukštis, todėl jį reikia sumažinti.

9. Pjovimo gylio ribotuvą pastatykite į jo padėtį ir nudildinkite išsikišančią jo dalį.

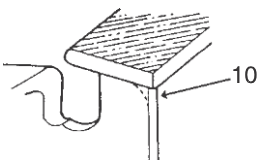

10. Kad pjūklas pjautų kuo sklandžiau, užapvalinkite pjovimo gylio ribotuvo priekinį kampą.

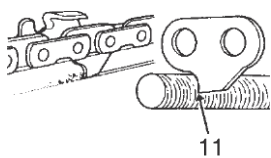

11. Varantysis narelis be pagrindinės atlieka dar vieną funkciją – pašalina pjuvenas iš kreipiančiosios juostos griovelio.

Todėl žiūrėkite, kad varančiojo narelis apatinė briauna visada būtų aštri.

Baigę galąsti grandinę, panardinkite ją į alyvą, kad prieš naudojant, visiškai nusiplautų dildinimo likučiai.

Kai grandinė galandama uždėta ant kreipiančiosios juostos, gerai ją tepkite alyva ir sukite grandinę iš lėto, kad prieš naudojant, visiškai nusiplautų dildinimo likučiai.

Jei pjūklas bus naudojamas palikus dildinimo likučius, sutrumpės grandinės ir kreipiančiosios juostos tarnavimo laikas.

Jei grandinė užteršiama, pvz., sakais, išvalykite juos žibalu ir grandinę panardinkite į alyvą.

## Aptarnavimas

- Jei kilo klausimų arba problemų, susiekite su ECHO prekybos atstovu.

### Oro filtras

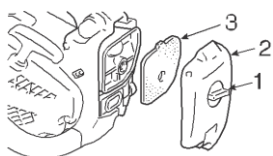

1. Filto dangtelio rankenėlė
2. Oro filtro dangtelis
3. Oro filtras

- Patikrinkite kiekvieną kartą prieš pradėdami dirbti.
- Ranka prieš laikrodžio rodyklę pasukite filtro dangtelio rankenėlę, nuimkite filtro dangtelį ir išimkite oro filtrą. Švelniai nubraukite dulkes arba išpūskite jas suspaustu oru, arba pakeiskite oro filtrą.
- Įdėkite oro filtrą ir uždėkite dangtelį.

### Degalų sistemos patikrinimas

- Patikrinkite kiekvieną kartą prieš pradėdami dirbti.
- Papildę degalų bakelį, įsitikinkite, ar jie neprateka arba nesisunkia niekur aplink degalų vamzdelį, žiedą arba dangtelį.
- Dėl degalų protėkio ar prasisunkimo gali kilti gaisro pavojus. Tai pastebėję, nedelsdami liaukitės dirbė ir kreipkitės į prekybos atstovą, kad patikrintų arba pakeistų.

### Degalų filtras

#### **⚠ PAVOJUS**

**Benzinas ir kiti degalai yra ypač degūs.  
Būkite ypač atsargūs naudodami benzina ir kitus degalus.**

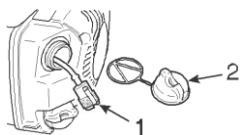

1. Degalų filtras
2. Degalų bakelio dangtelis
  - Reguliariai tikrinkite.
  - Saugokite, kad į degalų bakelį nepatektų dulkių.
  - Dėl užsikimšusio filtro variklį bus sunku užvesti arba variklis veiks blogai.
  - Degalų filtrą ištraukite per degalų pylimo angą plienine viela arba panašiu daiktu.
  - Filtrui užsikišus, pakeiskite jį.
  - Jei degalų bakelio vidus nešvarus, jį išvalykite išskaludami benzinu.

### Alyvos filtras



1. Alyvos filtras
2. Alyvos bakelio dangtelis
  - Reguliariai tikrinkite.
  - Saugokite, kad į alyvos bakelį nepatektų dulkių.
  - Dėl užsikimšusio alyvos filtro tepimo sistema veiks blogai.
  - Filtrą ištraukite per pildymo angą plienine viela arba panašiu daiktu.
  - Filtrui užsikišus, jį praplaukite benzinu arba pakeiskite.
  - Jei alyvos bakelio vidus nešvarus, jį išvalykite išskaludami benzinu.

### Uždegimo žvakė

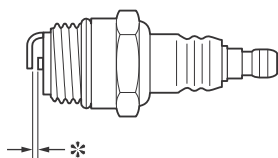

- \* Uždegimo žvakės tarpas tarp elektrodų: 0,6–0,7 mm
- Reguliariai tikrinkite.
  - Standartinis uždegimo žvakės tarpas tarp elektrodų 0,6–0,7 mm.
  - Koreguokite uždegimo žvakės tarpą, jei jis platesnis arba siauresnis nei standartinis tarpas tarp elektrodų.
  - Priveržimo sukimo momentas: 15–17 N•m (150–170 kgf•cm)

## Cilindro briaunos (aušinimo sistema)

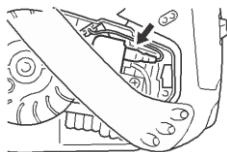

- Reguliariai tikrinkite.
- Briaunoms apsinešus, variklis aušinamas prasčiau.
- Pašalinkite tarp briaunų susikaupusias dulkes ir nešvarumus, kad lengvai cirkuliuotų aušinimo oras.

## Kreipiančioji pjovimo juosta

### PASTABA

Prireikus keisti kreipiančiąją juostą arba pjūklo grandinę, pasitarkite su ECHO prekybos atstovu.

1. Griovelis 2. Alyvos angelė 3. Kreipiančioji juosta 4. Žvaigždutė

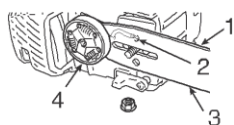

- Prieš pradėdami dirbti, išvalykite.
  - Kreipiančiosios juostos griovelį valykite pvz., mažu atsuktuvu.
  - Vielą pravalykite alyvos angeles.
  - Reguliariai apverskite kreipiamąją juostą.
  - Patikrinkite žvaigždutę ir sankabą, prieš montuodami kreipiančiąją juostą nuvalykite jos tvirtinimo plotą.
- Jei žvaigždutė ar kreipiančioji juosta sudilo, pakeiskite jas.

## Žvaigždutė

\* Susidėvėjusi: 0,5 mm

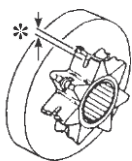

- Sudilus žvaigždutei, pjūklo grandinė dėvėsis greičiau arba bus sugadinta pirma laiko.
  - Kai žvaigždutė susidėvi 0,5 mm arba daugiau, pakeiskite ją.
  - Tvirtindami naują grandinę, patikrinkite žvaigždutę.
- Sudilusią žvaigždutę pakeiskite.

## Karbiuratorius

### ⚠ DĖMESIO

**Užvedimo metu tuščiosios eigos reguliatorius (T) turi būti nustatytas taip, kad nesuktų pjūklo grandinės. Kilus problemoms dėl karbiuratoriaus, susisiekite su prekybos atstovu.**

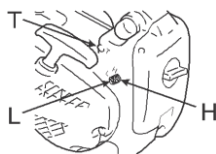

L: mišinio esant mažam greičiui reguliatorius  
H: mišinio esant dideliui greičiui reguliatorius  
T: tuščiosios eigos greičio reguliatorius

- Karbiuratorių reguliuokite tik esant būtinybei.
- Karbiuratorius reguliuojamas taip:
  - Mišinio esant mažam greičiui reguliatorių (L) ir mišinio esant dideliui greičiui reguliatorių (H) pasukite prieš laikrodžio rodyklę, kad sustabdytumėte.
  - Užveskite variklį ir leiskite jam paveikti iki aukšto tuščiosios eigos greičio, kol sušils.
  - Tuščiosios eigos greičio reguliatorių (T) sukite prieš laikrodžio rodyklę, kol pjūklo grandinė nustos judėjusi.
  - Tuščiosios eigos greičio reguliatorių (T) pasukite prieš laikrodžio rodyklę dar ½ pasukimo.
  - Didinkite greitį iki maksimumo, kad galėtumėte patikrinti, ar tolygiai pereinama iš tuščiosios eigos prie darbo visu greičiu.

## Automatinis teptuvas

1. Alyvos reguliavimo sraigtas 2. Mažinti 3. Didinti

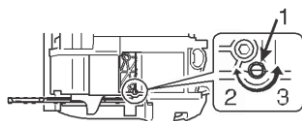

Automatinio teptuvo išleidžiamas alyvos kiekis, prieš išgabenant iš gamyklos, yra nustatomas 7 ml/min. maždaug 7000 apskukų/min. greičiu.

- Norėdami padidinti paduodamos alyvos kiekį, reguliavimo sraigta sukite prieš laikrodžio rodyklę. Reguliavimo sraigtui palietus stabdiklį ir sustojus, ši padėtis nurodo maksimalų paduodamos alyvos kiekį (13 ml/min. esant 7000 apskukų/min.).
- Reguliavimo sraigto nesukite už maksimalios arba minimalios ribos.

## Laikymas

### Ilgalaikis laikymas (ilgiau kaip 30 dienų)

#### **⚠ ĮSPĖJIMAS**

Nelaikykite patalpoje, kur gali kauptis garai arba kurią pasiekia atvira liepsna arba kibirkštys.



#### **PASTABA**

Šią naudojimo instrukciją pasidėkite ateičiai.

Nelaikykite gaminio ilgą laiką (ilgiau nei 30 dienų) be einamosios sandėliavimo priežiūros, kurią sudaro tokie darbai:

1. Visiškai ištuštinkite degalų bakelį ir keletą kartų patraukite už starterio rankenėlės, kad karbiuratoriuje neliktų degalų.
2. Degalus laikykite tik tam skirtoje specialioje talpykloje.
3. Uždegimo jungiklį nustatykite į padėtį *STOP* (SUSTABDYTAS).
4. Pašalinkite tepalo, alyvos, nešvarumų ir nuosėdų sankaupas nuo grandininio pjūklo išorės.
5. Reguliariai atlikite tepimo procedūrą ir reikalingą priežiūrą.
6. Priveržkite visus sraigtus, varžtus ir veržles.
7. Išimkite uždegimo žvakę ir per angelę į cilindrą įpilkite 10 ml naujos, švarios dvitakčiui varikliui tinkamos alyvos.
  - A. Virš uždegimo žvakės angelės uždėkite švarų audinio gabalėlį.
  - B. 2–3 kartus patraukite už starterio rankenėlės, kad alyva pasiskirstytų cilindro viduje.
  - C. Per uždegimo žvakės angelę patikrinkite stūmoklio vietą.

Lėtai traukite už starterio rankenėlės, kol stūmoklis atsидurs savo eigos zonoje, padėties nekeiskite.
8. Įsukite uždegimo žvakę (nejunkite uždegimo laido).
9. Prieš prietaisą dėdami sandėliavimui, grandinę ir kreipiančiąją juostą uždenkite gaubtu.
10. Laikykite sausoje, nedulkėtoje, vaikams ir kitiems leidimo neturintiems asmenims nepasiekiamoje vietoje.

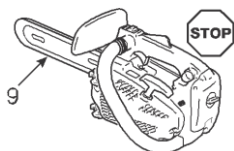

---

## Išmetimo procedūra



- Panaudotą alyvą išmeskite pagal vietinius reikalavimus, taikomus tokios rūšies atliekoms.
- Gaminį sudarančios pagrindinės plastikinės detalės yra paženklintos kodais, nurodančiais gamybai naudotas medžiagas.

Kodai nurodo šias medžiagas; šias plastikinės dalis išmeskite pagal vietinius reikalavimus.

Ženklas	Medžiaga
>PA6-GF<	Nailonas 6 – stiklo pluoštas
>PP-GF<	Polipropilenas – stiklo pluoštas
>PE-HD<	Polietilenas

Susisiekite su ECHO prekybos atstovu, jei nežinote, kaip išmesti panaudotą alyvą ar plastikinės dalis.

## Specifikacija CS-352ES

Tipas		CS-352ES	
<b>Išoriniai matmenys:</b> ilgis × plotis × aukštis	mm	396 × 232 × 268	
<b>Svoris:</b> pjūklo be kreipiančiosios juostos ir grandinės, su tuščiais bakeliais	kg	4,0	
<b>Tūris:</b> Degalų bakelio Grandinės tepimo alyvos bakelio Degalai (maišymo santykis)  Alyva (grandinės alyva)	ml ml	250 260 Įprastai naudojamo oktaninio skaičiaus benzinas. Rekomenduojama naudoti bent 89 oktaninio skaičiaus bešvinį benziną. Nenaudokite degalų, kurių sudėtyje yra metilo alkoholio arba daugiau kaip 10 % etilo alkoholio. 50 : 1 (2 %) pagal ISO-L-EGD standartą (ISO/CD13738), JASO FC, FD laipsnio ir ECHO Premium 50 : 1 alyva. Speciali grandinės arba variklio alyva.	
<b>Pjovimo juostos ilgis:</b> Visi nurodyti naudojami kreipiančiosios juostos pjovimo ilgiai	mm	300, 350	
<b>Grandinė:</b> Žingsnis Plotis (varančiųjų narelių storis) Kreipiančiosios pjovimo juostos tipas Kreipiančiosios pjovimo juostos plotis Grandinės tipas  Tepimas	mm mm cm mm	9,53 (3/8 colio) 1,27 (0,050 colio) 30, 35 (ECHO) 1,27 (0,050 colio) Carlton N1C-BL Oregon 91VG, 91VX	9,53 (3/8 colio) 1,09 (0,043 colio) 30, 35 (ECHO) 1,09 (0,043 colio)  Oregon 90SG
		Nereguliuojamas automatinis alyvos siurblys	
<b>Žvaigždutė:</b> nurodytas dantukų skaičius		6	
<b>Variklis:</b> Tipas Karbiuratorius Magnetas Uždegimo žvakė  Starteris  Transmisija Variklio darbinis tūris Maks. veleno stabdžio galia (ISO 7293) Rekomenduojamas maks. greitis su pjovimo įranga Rekomenduojamas greitis veikiant tuščiaja eiga	mL (cm <sup>3</sup> ) kW aps./min. aps./min.	Oru aušinamas vienas dvitaktis cilindras Diafragminio tipo Smagračio magnetas, CDI sistema NGK BPMR8Y  Starteris „ES“ START  Automatinė išcentrinė sankaba 34,0 1,31 12500 3000	
<b>Degalų sąnaudos:</b> Degalų sąnaudos, esant maks. variklio galiai Savitosios degalų sąnaudos, esant maks. variklio galiai	kg/h g/(kW•h)	0,71 540	
<b>Garso įtampos lygis:</b> (ISO 22868) $L_{pAeq} =$	dB(A)	98,5	
<b>Garantuojamas garso įtampos lygis:</b> (2000/14/EB) $L_{WAav} =$	dB(A)	111	
<b>Grandinės stabdys:</b> (ISO 6535) vidutinis stabdymo laikas judant greitai	s	0,06	
<b>Vibracija:</b> (ISO 22867) Nurodytos vertės $a_{hveq}$ Priekinė rankena Galinė rankena	m/s <sup>2</sup> m/s <sup>2</sup>	3,8 4,6	
<b>Kiti įrenginiai:</b>		Priekinė rankos apsauga, galinė rankos apsauga, droselio gaiduko skląstis, grandinės gaudyklė, grandinės stabdys, smūgius sugeriantys taškai, atraminiai dantukai.	

## Atitikties deklaracija

Toliau pasirašęs gamintojas:

**YAMABIKO CORPORATION  
7-2 SUEHIROCHO 1-CHOME  
OHME ; TOKIJAS (TOKYO)  
198-8760  
JAPAN (JAPONIJA)**

pareiškia, kad čia nurodytas naujas gaminys:

**NEŠIOJAMAS GRANDININIS PJŪKLAS  
Prekės ženklas: ECHO  
Tipas: CS-352ES**

atitinka:

\* direktyvos direktyvos **2006/42/EB** (harmonizuotas standartas **ISO 11681-1 (2004)**) reikalavimus ir jam suteiktas „CE tipo patvirtinimas“.

**Sertifikato Nr.:** **TI(E)/MD(2) - ECTE/204/29032010**

**Techninio failo nuoroda:** **TCF 1-73-1**

Jį suteikė toliau nurodyta įgaliota tarnyba:

**Technology International (Europe) Limited**

56 Shrivenham Hundred Business Park

Shrivenham, Swindon, SN6 8TY, United Kingdom (Jungtinė Karalystė)

\* direktyvos **2004/108/EB** reikalavimus (harmonizuotas standartas **EN ISO 14982**);

\* direktyvos **2002/88/EB** reikalavimus;

\* direktyvos **2000/14/EB** reikalavimus;

Atitikties vertinimo procedūra pateikiama **V PRIEDE**

Išmatuotas garso įtampos lygis: **108 dB(A)**

Garantuojamas garso įtampos lygis: **111 dB(A)**

**CS-352ES**

Serijos numeris 37010001 ir tolesnis

Tokijas,  
2010 m. liepos 1 d.

**YAMABIKO CORPORATION**

*Kazushige Oyuri*

**Įgaliotasis atstovas Europoje:**

Bendrovė: Atlantic Bridge Limited

Adresas: Atlantic House, PO Box 4800,

Earley, Reading RG5 4GB,  
United Kingdom (Jungtinė Karalystė)

**K. OYURI**

**Generalinis direktorius**

**Philip Wicks**











**YAMABIKO CORPORATION**

7-2 SUEHIROCHO 1-CHOME, OHME, TOKYO 198-8760, JAPAN

PHONE: 81-428-32-6118. FAX: 81-428-32-6145.

